

■ 外観図

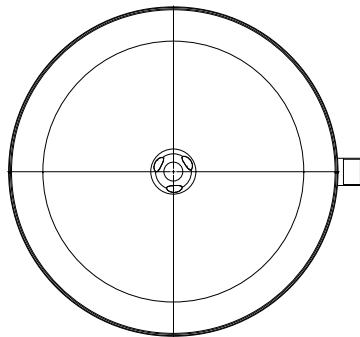
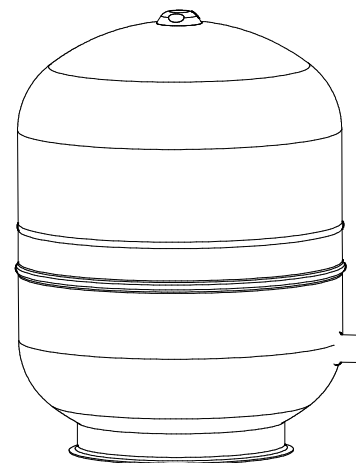

■ 仕様

タンク容積 (l)	105	
許容有効容積 (l)	76.4	
最高使用圧力 (MPa)	0.20	
試験圧力 (MPa)	1.43	
最高使用温度	温水 90℃ 以下	
材質	本体	鋼板製
	ダイアフラム	BUTYL
外装仕上	青色塗装	

接液部に特殊樹脂のコーティングを施しています

■ 寸法表

直径 (mm)	高さ (mm)	接続口径 (A)	質量 (kg)
500	683	G32	16.4

ジルメット 給湯用密閉式膨張タンク

型番	RW-105	作成日	2024.06.20
図番	11A0010500		

Hokkai Danki Co., Ltd